



**ПЛИТА ГАЗОВАЯ БЫТОВАЯ
ДВУХГОРЕЛОЧНАЯ
С ДУХОВЫМ ШКАФОМ**

РУКОВОДСТВО ПО ЭКСПЛУАТАЦИИ



ВАРИАНТ ПОСТАВКИ

GS 5203
GS 5204

GP 5203
GP 5204

GER 5203
GER 5204

1. ОБЩИЕ УКАЗАНИЯ.

Уважаемый покупатель!

Вы приобрели изделие из новой серии газовых плит. Мы хотим, чтобы наше изделие Вам хорошо и надежно служило. Поэтому, перед выполнением монтажа, вводом в эксплуатацию и обслуживанием плиты рекомендуем ознакомиться с правилами, изложенными в данном «Руководстве...» и соблюдать их.

1.1. Плита газовая бытовая двухгорелочная предназначена для приготовления широкого ассортимента блюд в домашних условиях.

1.1.1. Плита оснащена устройством «газ-контроль» горелки духового шкафа, электророзжигом горелок стола, электроосвещением духовки.

1.1.2. В зависимости от наличия тех или иных элементов комфортности плиты изготавливаются в нескольких модификациях.

Таблица 1

КЛАССИФИКАЦИЯ МОДЕЛЕЙ ПЛИТ

Наименование элементов комфортности	Модель плиты					
	GS 5203	GS 5204	GP 5203	GP 5204	GER 5203	GER 5204
Электророзжиг горелок стола					•	•
Подсветка духовки					•	•
Хозяйственный отсек с дверкой	•	•	•	•	•	•
Крышка стола		•		•		•
Щиток стола	•		•		•	
Фильтр газовый	•	•	•	•	•	•
Регулируемые опоры	•	•	•	•	•	•

1.2. Конструкция плиты постоянно совершенствуется, поэтому возможны некоторые изменения, не отраженные в настоящем руководстве.

1.3. Любые нарушения заводской настройки отдельных составных частей или плиты в целом неизбежно приводят к изменениям заданных технических параметров плиты и к ухудшению эксплуатационных показателей.

Переделка плиты категорически запрещается.

1.4. Установка и настройка плиты производится работниками организаций, имеющих лицензию на право установки и обслуживания средств систем газоснабжения.

1.5. В случае установки плит в неотапливаемых помещениях эксплуатация при температуре ниже + 1° С не рекомендуется. Кран подачи газа должен быть закрыт. При повторном введении в эксплуатацию необходимо провести проверку соединений на герметичность.

- При покупке снимите упаковку и убедитесь, что плита не повреждена, полностью укомплектована и в руководстве по эксплуатации торговой организацией правильно заполнены «Отметка о продаже» и гарантийные талоны №1, №2.
- Сохраните руководство, оно поможет разрешить возникшие вопросы.
- Внимательно прочтите руководство, содержащее важную информацию по установке, правильному использованию и обслуживанию плиты.
- Неправильно подключенная плита не обеспечит надежную и безопасную работу и может привести к несчастному случаю.

2. ТЕХНИЧЕСКИЕ ДАННЫЕ.

2.1. Плита выпускается в исполнении П_{2Н+3В/Р} для работы на природном газе по ГОСТ 5542-87 при номинальном давлении 1300 Па или 2000 Па; на сжиженном газе по ГОСТ 20448-80 при номинальном давлении 3000 Па.

Изготовителем плита отрегулирована для работы на **природном газе** с номинальным давлением 2000 Па.

Перевод плиты на другой вид газа осуществляется заменой сопел газовыми службами, в соответствии с таблицей 1.

Таблица 2

ДИАМЕТРЫ ПРИМЕНЯЕМЫХ СОПЕЛ

Горелка	Природный газ			Сжиженный газ
	N _{ном} , кВт	Р _н =1300 Па	Р _н =2000 Па	Р _н =3000 Па
		сопло	сопло	сопло
Горелка нормальной мощности	1,9	115	102	065
Основная горелка духовки	2,0	130	110	085

Максимальный расход газа на плите			580 л/ч	462 г/ч
-----------------------------------	--	--	---------	---------

Примечание: Сменные сопла в комплект плиты не входят. Они имеются в сервисных службах.

2.2. Количество горелок стола, шт. - 2

2.3. КПД горелок стола, % (не менее) - 52

2.4. Горелка духовки обеспечивает нагрев духовки до температуры, на 230 °С превышающей температуру помещения, не более чем за 20 мин;

+ до максимальной температуры, °С, не ниже - 270

+ до минимальной температуры, °С, не выше - 165

2.5. Полезный объем духового шкафа, дм³ - 35

2.6. Габариты плиты:

+ высота - 860

+ ширина - 500

+ глубина - 430

2.7. Масса плиты, кг не более - 25

2.8. Резьба входного штуцера газопровода плиты -G1/2"

2.9. Время срабатывания устройства контроля пламени при включении горелки должно быть не более, сек.:

для горелок стола - 10

для горелки духовки - 15

2.10. Устройство контроля пламени должно обеспечивать автоматическое прекращение подачи газа при погасании пламени горелки за время, не более, сек.:

для горелок стола - 90

для горелки духовки - 60

2.11. Установленный срок службы плиты, лет - 10

2.12. Напряжение питания эл. сети, В - 220

2.13. Вид тока - переменный

2.14. Частота тока, Гц - 50

2.15. Потребляемая мощность устройства освещения, Вт -15

2.16. Потребляемая мощность устройства электрического розжига, ВА	- 1
2.17. Класс электробезопасности	-I
2.18. Класс плиты	-2/1

3. КОМПЛЕКТНОСТЬ.

✚ Плита газовая	1 шт.
✚ Решетка духового шкафа	1 шт.
✚ Решетка стола	1 шт.
✚ Жаровня*	1 шт.
✚ Конфорка	1 шт.
✚ Горелка стола (комплект)	2 шт.
✚ Шуруп с петлей 4x10x40	1 шт.
✚ Дюбель	1 шт.
✚ Руководство по эксплуатации	1 шт.
✚ Фильтр газовый	1 шт.
✚ Щиток предохранительный (для вар-та без крышки)*	1 шт.
✚ Патрубок	1 шт.
✚ Гайка М6 (для установки опоры)	4 шт.
✚ Упаковка (комплект)	1 шт.

**Данная комплектация осуществляется по требованию заказчика.*

4. ТРЕБОВАНИЯ ТЕХНИКИ БЕЗОПАСНОСТИ.

4.1. Плита подключается к сети 220 В (50 Гц). Розетка должна иметь заземление и находиться в легко доступном месте. Плита, поставленная на рабочее место, не должна ее закрывать.

4.2. После подсоединения плиты и установки ее на рабочее место проверьте, чтобы сетевой кабель и гибкий шланг провода газа не касались задней стенки плиты и не проходили в зоне выхода горячего воздуха из духовки (над дымоходом), так как высокая температура в этих местах во время работы духовки может их повредить.



Рис. 1

4.3. Периодически проверяйте состояние гибкого шланга подвода газа и электрошнура. При обнаружении каких-либо дефектов (трещины, порезы, следы оплавлений на поверхности, затвердение материала шланга и утрата им начальной упругости) немедленно обращайтесь в ремонтную службу.

4.4. Перед профилактическим обслуживанием, чисткой и т.п. плиту необходимо отключить от электросети.

4.5. Если на включенной в сеть плите ощущается действие электротока (легкое пощипывание при прикосновении), необходимо немедленно отключить плиту от электросети и вызвать представителя ремонтной службы. При повреждении шнура питания или электропроводки их замену должна проводить сервисная служба или аналогичный квалифицированный персонал.

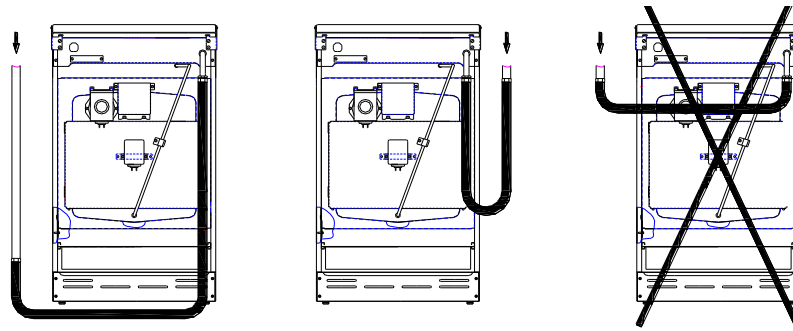
4.6. Для удаления продуктов сгорания открывайте форточку во время работы плиты.

4.7. При появлении в помещении запаха газа необходимо немедленно погасить все открытые огни, закрыть общий газовый кран, открыть окна, проветрить помещение и срочно вызвать аварийную службу газового хозяйства.

До устранения утечек газа не производите никаких работ, связанных с огнем и искрообразованием; не зажигайте огонь, не включайте и не выключайте электроприборы, а также не курите.

4.8. В случае прекращения подачи газа или самопроизвольного погасания горелок необходимо немедленно закрыть все краны плиты.

4.9. Вследствие нарушения нормальной работы горелок плиты, вызванного поломками, в помещении возможно скопление опасной для жизни человека окиси углерода (угарного газа).

Первыми признаками отравления окисью углерода являются тяжесть в голове, сильное сердцебиение, шум в ушах, головокружение, общая слабость. Сильное отравление сопровождается тошнотой, рвотой, одышкой, внезапной потерей способности передвигаться. Возможна потеря сознания.

При отравлении окисью углерода необходимо немедленно вывести пострадавшего на свежий воздух, расстегнуть одежду, стесняющую дыхание, дать понюхать нашатырный спирт, уложить, тепло укрыть, не давать уснуть и вызвать врача.

В случае отсутствия у пострадавшего дыхания необходимо до приезда врача сделать искусственное дыхание и массаж сердца.

⚡ ЗАПРЕЩАЕТСЯ одновременно прикасаться к включенной в электросеть плите и устройствам с естественным заземлением (радиаторам отопления, водопроводным кранам и т.д.)

⚡ ЗАПРЕЩАЕТСЯ эксплуатация включенной в электросеть плиты в помещениях с относительной влажностью свыше 80 %, а также имеющих токопроводящие полы (металлические, земляные, железобетонные и т.д.).

⚡ КАТЕГОРИЧЕСКИ ЗАПРЕЩАЕТСЯ использовать газовую плиту для обогрева помещения.

⚡ КАТЕГОРИЧЕСКИ ЗАПРЕЩАЕТСЯ включать электророзжиг плиты при снятых горелках стола.

⚡ Плита не предназначена для использования лицами (включая детей) с пониженными физическими, чувственными или умственными способностями или при отсутствии у них жизненного опыта или знаний, если они не находятся под контролем или не проинструктированы об использовании прибора лицом, ответственным за их безопасность. Дети должны находиться под контролем для недопущения игры с прибором.

⚡ Не храните в сушильном отделении легковоспламеняющиеся предметы.

⚡ Плита при использовании сильно нагревается. Избегайте прикосновения к нагревательным элементам внутри духовки.

⚡ Прежде, чем открывать крышку плиты необходимо удалить с нее жидкие загрязнения, а также, стол плиты необходимо остудить прежде, чем накрывать его крышкой.

5. УСТРОЙСТВО ПЛИТЫ



Рис. 2

5.1. Плита выполнена в виде тумбы (рис. 2), в которую встроены духовка и хозяйственное отделение для хранения принадлежностей духовки.

5.2. Хозяйственное отделение закрыто откидной дверкой.

5.3. Стол плиты имеет 2 горелки нормальной тепловой мощности. Зажигание горелок стола плит мод. GER 5203; GER 5204 производится с помощью электророзжига (кнопка на панели поз. 4).

5.4. Управление горелками стола ведется с помощью кранов, краны после положения «полное пламя» имеют фиксированное положение «малое пламя», которое обеспечивает устойчивое горение в экономичном режиме.

5.5 В плитах мод. GER 5203; GER 5204 духовка имеет освещение, включение и выключение которого производится кнопкой, расположенной на панели управления (поз.3).

5.6. Плита снабжена крышкой или предохранительным щитком (в зависимости от комплектации (см. таблица 1).

5.7. Решетка духовки, жаровня устанавливаются в пазы.

5.8. Плита снабжена четырьмя регулируемыми ножками, при помощи которых устанавливается горизонтальный уровень стола.

6. ПОДГОТОВКА К РАБОТЕ И МОНТАЖ.

6.1. Плиту следует установить и настроить с учетом требований Правил безопасности в газовом хозяйстве, утвержденных Госгортехнадзором России, и Правил технической эксплуатации и требований безопасности в газовом хозяйстве.

6.2. Плиты должны подключаться только квалифицированным персоналом специализированных организаций, имеющих лицензию на право установки и обслуживания газовых плит. При подключении плиты должен быть заполнен талон установки.

Перед подключением плиты проверить, соответствуют ли условия подключения (вид газа и давление газа) настройке прибора. Параметры настройки прибора приведены в маркировке и технических данных. Прибор не следует присоединять к дымоходу.

6.3. **Важно!** Использование прибора для приготовления пищи на газе ведет к повышению температуры и влажности в помещении. Поэтому в помещении кухни должна быть хорошая вентиляция, для чего необходимо держать открытыми естественные вентиляционные отверстия или должно быть установлено механическое вентиляционное устройство.

При интенсивном и продолжительном использовании прибора может потребоваться дополнительная вентиляция (открывание окна и эффективное проветривание или включение механического вентиляционного устройства).

6.4. Распакованную плиту запрещается переносить за ручку дверцы духовки.

6.5. По степени защиты от пожара плита относится к приборам типа «Х», предназначенным для установки на полу. Мебель, стоящая рядом, должна быть ниже рабочей поверхности стола. Материалы, из которых изготовлена мебель, должны выдерживать нагрев до температуры, превышающей как минимум на 60° С комнатную температуру. Плита должна отстоять от поверхности стены сзади не менее чем на 70 мм, с левой и правой сторон не менее 20 мм.

Если у Вас установлено какого-либо рода механическое вентиляционное оборудование (например, вытяжной колпак с вентилятором), пожалуйста, обратите внимание на то, что это вентиляционное оборудование должно располагаться на минимальном расстоянии 650 мм от стола плиты.

Мебель, верх которой выше рабочей поверхности стола плиты, а также кухонные полотенца, шторы и т.п. должны находиться на безопасном расстоянии, исключающем их воспламенение.

6.6. Плита оснащена кранами ГМг 2.00, ГМг 10.0; регулировка малого пламени не требуется.

Кран для управления горелкой духовки оснащен устройством контроля пламени. Это устройство следует приводить в действие не более 15 с. Если горелка по истечении 15 с. не зажглась, то это устройство не следует больше приводить в действие, и перед каждой следующей попыткой зажигания необходимо открыть дверцу духовки и повторить попытку не ранее чем через 1 мин.

6.7. Для дополнительной безопасности, чтобы плита не опрокинулась (плита подсоединена гибким шлангом и открытую дверку духовки нагрузили свыше 15 кг) плиту следует закрепить крюком (крепится к заднему углу) к стене. Для этого выполнить следующее:

- разметить и точно провести среднюю ось на стене рабочего места плиты, на которой отложить размер 795 мм от пола;
- просверлить отверстие \varnothing 6 мм; вставить дюбель и ввернуть шуруп с петлей;
- поставить плиту на место, зацепив крюком за петлю.



Рис. 3



Рис. 4 ПАНЕЛЬ УПРАВЛЕНИЯ

- 1 – ручка управления горелкой духовки;
- 2 – ручки управления горелками стола;
- 3 – кнопка включения подсветки;
- 4 – кнопка включения электророзжига;

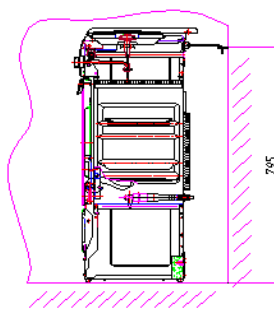
Примечание:

Возможно несоответствие знаков со знаками на панели управления.
Форма ручек постоянно меняется.

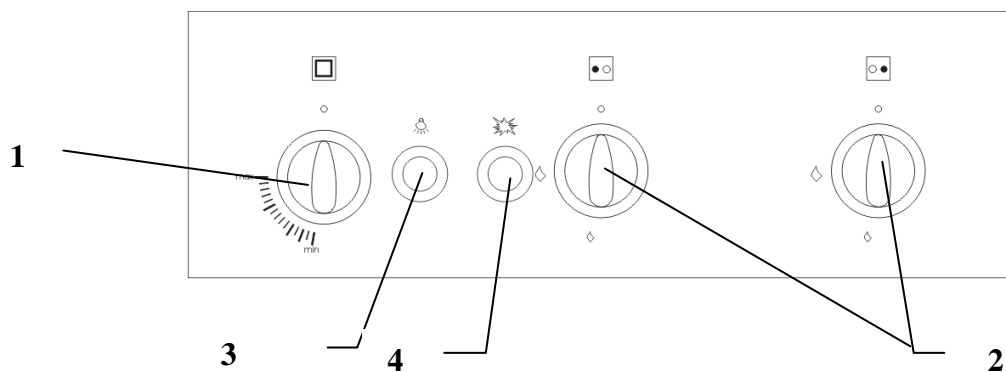
7. ПОРЯДОК РАБОТЫ.

7.1. Включение горелок стола.

7.1.1. Чтобы разжечь горелку стола:

- ✚ нажмите на ручку крана и поверните ее против хода часовой стрелки до совмещения знака максимального открытия на панели управления с меткой на ручке (рис. 5).
- ✚ нажмите кнопку эл. розжига и отпустите (мод. GER 5203, GER 5204). Если газ не загорелся, то повторно нажмите и отпустите кнопку (3-5 сек.); в мод. GS 5203, GS 5204, GP 5203, GP 5204 поднесите зажженную спичку.

7.1.2. Чтобы разжечь горелку стола с устройством «газ-контроль»:

- ✚ нажмите на ручку крана и поверните ее против хода часовой стрелки до совмещения знака максимального открытия на панели управления с меткой на ручке (рис. 5).
- ✚ удерживая ручку крана в нажатом положении, нажмите кнопку эл. розжига и отпустите или поднесите зажженную спичку.
- ✚ после появления пламени необходимо удерживать ручку крана в нажатом положении в течение 10 с., это необходимо для срабатывания устройства «газ-контроль»;
- ✚ отпустите ручку и убедитесь, что пламя не погасло

Внимание! При погасании пламени горелки (по любой причине) необходимо установить ручку крана в положение «закрото» и предпринять попытку повторного зажигания не ранее чем через 1 минуту.

Внимание! В моделях плит с устройством «газ-контроль» стола при случайном затухании пламени через 90 сек. произойдет прекращение подачи газа на горелку.

7.1.3. Регулировку интенсивности горения рекомендуется производить дальнейшим поворотом ручки против хода часовой стрелки - при этом не произойдет случайного погасания горелки. При повороте до упора горелка будет работать на минимальном пламени (рис.5).

Чтобы выключить горелку, необходимо ручку крана повернуть по ходу часовой стрелки до упора.

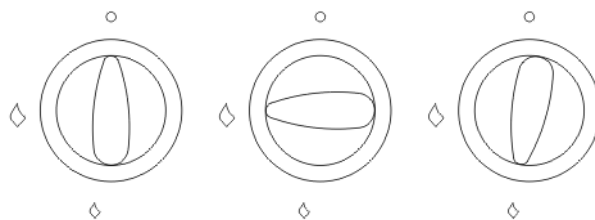

Кран закрыт

Кран открыт
максимально

Кран открыт
минимально

Рис. 5

7.1.4. **ВНИМАНИЕ:** не рекомендуется использовать посуду, имеющую на дне вертикальную реборду.

7.1.5. Размеры посуды и режим работы горелок нужно выбирать таким образом, чтобы пламя не выходило за края и не «лизало» боковые стенки.

7.2. Включение горелки духовки.

7.2.1. Перед первичным использованием духовки необходимо духовой шкаф вымыть мыльным или содовым раствором, вытереть насухо, а затем прогреть в течение получаса для удаления различных запахов.

7.2.2. Чтобы разжечь горелку духовки необходимо:

- + открыть дверцу духового шкафа;
- + нажать и повернуть ручку крана против хода часовой стрелки до совмещения знака максимального открытия на панели управления с меткой на ручке (рис. 5);
- + одновременно с поворотом ручки крана поднести горящую спичку к запальному отверстию в дне духовки (рис. 6);
- + после появления пламени необходимо удерживать ручку крана в нажатом положении в течение 15 с., это необходимо для срабатывания устройства «газ-контроль»;
- + отпустите ручку и убедитесь визуально через отверстие в дне духовки, что пламя не погасло. Если горелка не зажглась, повторить розжиг через 1 мин.

При погасании пламени горелки (по любой причине) необходимо повернуть ручку крана в положение «закрыто» и предпринять попытку повторного зажигания не ранее чем через 1 мин.



Рис. 6 Розжиг духовки.

Управление газовой горелкой духовки выполняется при помощи крана. Температура в духовке регулируется установкой ручки крана в диапазоне между положениями «большое пламя» (290°C) и «малое пламя» (170°C).

7.3. Пользование устройством освещения.

7.3.1. Для визуального наблюдения за выпечкой и жареньем в духовке следует пользоваться устройством освещения (мод. GER 5203, GER 5204).

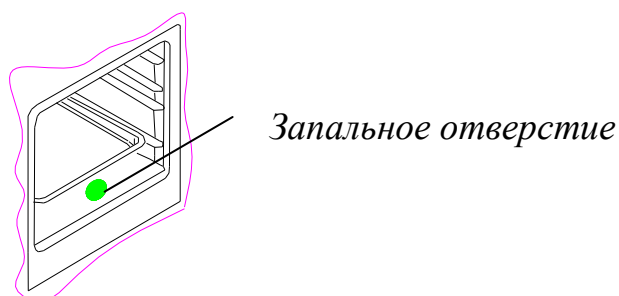
7.3.2. Замену лампы производить открыв дверку духового шкафа плиты. (Лампа 220В, 25 Вт). **Внимание!** Прежде чем производить замену лампы, убедитесь, что плита выключена, чтобы избежать опасности поражения электрическим током.

РЕКОМЕНДАЦИИ ПО ВЫПЕЧКЕ МУЧНЫХ ИЗДЕЛИЙ

Выпечку мучных изделий в плите производить следующим образом:

- + Открыть духовой шкаф.
- + Решетку духовки установить сверху во второй паз.
- + Зажечь духовой шкаф и прогреть в течение 25-30 мин. на максимальном горении.
- + Свое изделие (пирожки, пирог и т. д.) изготовить, уложить на посуду для выпечки, поставить на верх плиты. При нагреве духового шкафа плита прогревается, изделие одновременно подходит.

✚ Через 30 мин. поставить изделие на решетку духовки, снизить высоту пламени меньше чем на половину и быстро закрыть духовой шкаф.

✚ Через 10 мин. вы обнаружите запах печеного хлеба.

Если вы будете выпекать несколько раз, то после каждой выпечки прогревать духовой шкаф повторно не менее 15 мин.

7.4. Рекомендации по уходу за плитой.

7.4.1. Потемнение решетки, загрязнение крышек стола может быть удалено с помощью веществ для чистки металлических изделий. Огневые каналы в насадках горелок следует чистить щеткой.

Не рекомендуется применение моющих средств, обладающих абразивными свойствами.

7.4.2. Внутренние поверхности духовки и наружные поверхности плиты необходимо промывать салфеткой, смоченной мыльным или содовым раствором, и вытирать насухо.

7.4.3. Не оставляйте на эмалированных деталях плиты пролитые жидкости, содержащие кислоты (сок лимона, уксус, виноградный сок и др.).

 Содержите плиту в чистоте. Чистая плита служит дольше, на ней приятно готовить и пища получается аппетитней.

8. ВОЗМОЖНЫЕ НЕИСПРАВНОСТИ И МЕТОДЫ ИХ УСТРАНЕНИЯ.

Таблица 3

Наименование неисправностей	Вероятная причина	Метод устранения
Не горит или вяло горит горелка.	В каналы горелки попала грязь или влага.	Прочистить и просушить горелку.
	Засорилось сопло.	* Тонкой проволокой или иголкой прочистить сопло.
	Слишком малое давление в сети	Обратиться в газоснабжающую службу.
Горелка горит напряженно с отрывами пламени.	Слишком большое давление газа.	Уменьшить ручкой подачу газа до стабилизации горения.
При нагревании клинит ручку крана.	Выработалась смазка крана.	* Пересмазать кран (пересмазка 1 раз в 3 года).
Не срабатывает устройство «газ-контроль»	Нет контакта в месте присоединения термопары к крану.	* Подтянуть крепежные гайки.
	Конец термопары неправильно выставлен в пламени.	* Выставить положение термопары.
	Неисправна термопара.	* Заменить термопару.

	Неисправен электромагнитный клапан.	* Заменить электромагнитный клапан.
Не горит лампочка подсветки духовки	Перегорела лампочка.	Заменить лампочку.
	Повреждена проводка.	*Заменить проводку.
Нет искры между разрядником и горелкой	Произошло загрязнение разрядника.	Очистить разрядник.
Не работает все электрооборудование.	Плита не подключена к сети.	Подключить плиту.
	Обрыв сетевого кабеля	* Заменить кабель.

* - работы выполняются сервисной службой.

Другие виды неисправностей устраняются работниками организаций, имеющих лицензию на ремонт и обслуживание средств систем газоснабжения.

РЕКОМЕНДАЦИИ РЕМОНТНЫМ СЛУЖБАМ

Установку сопел при ремонте плиты необходимо проводить в соответствии с таблицей 2.

Для замены сопел горелок стола необходимо:

- перекрыть общий кран подачи газа, закрыть все краны плиты;
- снять решетку стола, крышки горелок и горелки с рабочей поверхности стола;
- используйте торцевой ключ S7, чтобы заменить сопла на подходящие для нового газа;
- установите горелки стола, крышки горелок и решетку стола.

Для замены сопла горелки духовки необходимо:

- перекрыть общий кран подачи газа, закрыть все краны плиты;
- открыть дверку духовки, вынуть надгорелочный лист, с помощью отвертки отогнуть усы горелки духовки и снять горелку; корпус сопла с соплом находится в задней стенке духовки;
- используйте торцевой ключ S7, чтобы заменить сопло на подходящее для нового газа;
- установить горелку духовки, подогнуть усы; установить надгорелочный лист.

После установки сопла его стык проверить обмыливанием на герметичность, при этом необходимо следить, чтобы они были установлены в соответствии с таблицей 2.

Подсоединение плиты к газовому стояку (жесткое).

Жесткое подсоединение плиты к газовому стояку

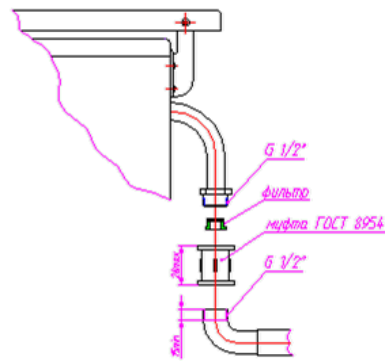

Подсоединение с помощью гибкого присоединительного рукава.

Подсоединение с помощью гибкого присоединительного рукава

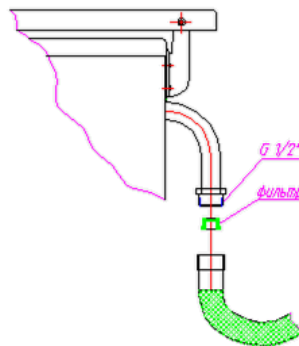

Установка патрубка.

(для плит без электрооборудования)

Патрубок установить в отверстие, предназначенное для выхода горячего воздуха (задняя стенка духовки).

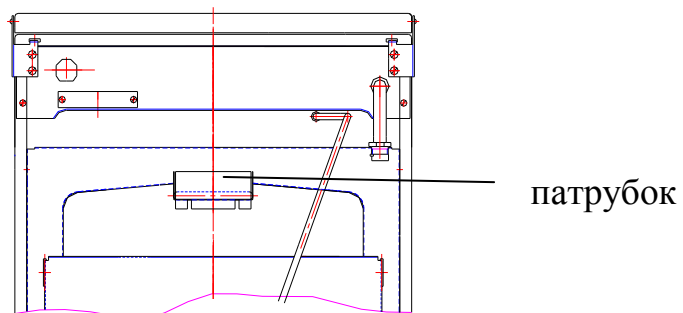

Установка регулируемых опор.

- Наклонить плиту на одну из боковых сторон.
- Вывернуть опоры из деревянной транспортной обрешётки.
- Если плита упакована в пенополистирольные дно и стенки, опоры находятся в пакете с зап. частями.
- Ввернуть опоры в нижний уголок, предварительно выставив их на нужную высоту.

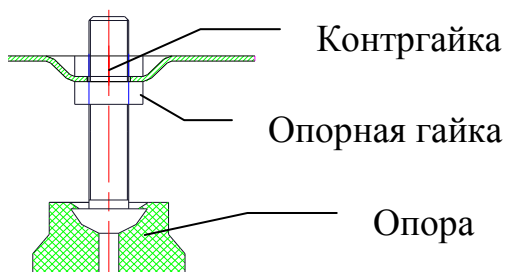

Для устранения случайного проворачивания опор в процессе эксплуатации подтянуть контргайку на опоре.

9. СВИДЕТЕЛЬСТВО О ПРИЕМКЕ

Плита газовая бытовая двухгорелочная заводской номер _____ изготовлена и принята в соответствии с требованиями ТР ТС 016/2011 «О безопасности аппаратов, работающих на газообразном топливе», ГОСТ Р 50696-2006, соответствует ТУ 4858-023-00153427-2010, признана годной для эксплуатации.

Штамп ОТК _____

Дата выпуска _____

Подпись ответственного

За приемку _____

10. ГАРАНТИИ ИЗГОТОВИТЕЛЯ.

10.1. Плита имеет государственный сертификат соответствия, а предприятие-изготовитель гарантирует соответствие плиты стандартам Российской Федерации и устанавливает гарантийный срок эксплуатации – 1 год со дня продажи через торговую сеть или с момента получения плиты потребителем при вне рыночном потреблении.

10.2. Потребитель вправе предъявить предприятию-изготовителю требования в соответствии со ст.18 «Закона о защите прав потребителей» в отношении плиты, имеющей неисправности производственного характера.

10.3. Изготовитель добровольно удовлетворяет законные требования потребителя при наличии руководства по эксплуатации, при отсутствии руководства по эксплуатации требования рассматриваются в судебном порядке.

10.4. При отсутствии на отрывном талоне штампа с отметкой даты продажи гарантийный срок исчисляется со дня выпуска плиты заводом.

10.5. В течение гарантийного срока неисправности плиты комплексно устраняются персоналом территориальных газовых хозяйств; гарантийная замена узлов и деталей производится за счет завода.

10.6. Представитель организации, производящей ремонт плиты, обязан заполнить отрывной талон и корешок к нему.

10.7. Изготовитель освобождается от ответственности за неисправности, недостатки, возникшие вследствие нарушения потребителем установленных правил использования, подключения, хранения, транспортировки товара, действий третьих лиц или если вред причинен вследствие непреодолимой силы.

При использовании плит в кафе, ресторанах, столовых и общежитиях коридорного типа на них не распространяется гарантийный срок эксплуатации.

10.8. Не допускается установка, разборка и ремонт газовой плиты лицами, не имеющими на это право.

10.9. Прием плит на гарантийный ремонт осуществляется при условии соблюдения чистоты поверхностей изделия.

ГАРАНТИЙНОЕ ОБСЛУЖИВАНИЕ не производится в случаях:

- *Несоблюдения требований изготовителя, указанных в руководстве по эксплуатации.*
- *Несоблюдения правил эксплуатации, указанных в руководстве по эксплуатации данного изделия.*
- *Несоблюдения правил установки.*
- *Отсутствия гарантийного документа.*
- *При отсутствии в гарантийном документе следующих сведений: дата продажи, штампа торгующей организации, данные по установке и подключению изделия.*
- *Внесение любых изменений(исправлений) в текст гарантийного документа.*
- *Повреждений(отказов)техники или нарушений ее нормальной работы, вызванных животными или насекомыми.*
- *Включения изделия в сеть с недопустимыми параметрами.*
- *Попадание во внутренние рабочие объемы посторонних предметов, чистящих средств, жидкостей или остатков пищи.*

11.ТЕХНИЧЕСКОЕ ОБСЛУЖИВАНИЕ.

11.1 Ввод в эксплуатацию, проверка работы, наладка, замена сопел при переводе плиты на другой вид газа (см. табл. 2), замена смазки кранов и техническое обслуживание в процессе эксплуатации плиты комплексно проводится работниками газовых служб по утвержденному регламенту.

11.2. Владельцу плиты запрещается самостоятельно подключать плиту к газовой сети, а также производить любые виды ее ремонта и смазки.

12. ПРАВИЛА ТРАНСПОРТИРОВКИ, ХРАНЕНИЯ И УТИЛИЗАЦИИ.

12.1. До установки газовой плиты у потребителя она должна храниться в заводской упаковке в закрытых или других помещениях с естественной вентиляцией без искусственно регулируемых климатических условий. Плиты с электрооборудованием должны храниться в отапливаемых и вентилируемых помещениях при температуре воздуха от плюс 1°С до плюс 40°С и относительной влажности не более 80%. Срок хранения не более 2-х лет.

12.2. Запрещается захват плиты за ручку дверцы или трубу коллектора при переносе.

12.3. Перевозить плиты необходимо в заводской упаковке, в вертикальном положении, не более, чем в два яруса по высоте.

12.4. Транспорт и хранилища должны обеспечивать защиту плит от атмосферных осадков и механических повреждений.

12.5. Если вы хотите заменить старую плиту, ее необходимо сдать в специализированную организацию.

12.6. В случае если плита будет отправлена на свалку, помните, что, попав в детские руки, она может быть причиной несчастного случая. Позаботьтесь о том, чтобы сделать ее максимально безопасной.

13. ОТМЕТКА О ПРОДАЖЕ.

Плита продана комплектно _____

(наименование торговой организации)

Дата продажи _____

Штамп

Подпись продавца

14. ТАЛОН УСТАНОВКИ.

Плита установлена в г. _____

ул. _____ дом № _____, кв. _____

и подключена механиком _____
(наименование организации)

Механик _____
(подпись, дата)

«Плита укомплектована и работоспособна. С руководством по эксплуатации, правилами пользования и гарантийными обязательствами ознакомлен».

Владелец _____
(подпись, дата)

15. СВЕДЕНИЯ О СЕРТИФИКАЦИИ.

Плита газовая бытовая двухгорелочная с духовым шкафом мод. GS 5203, GS 5204, GP 5203, GP 5204, GER 5203, GER 5204 имеет сертификат соответствия № TC RU C-RU.A301.B.03384. Срок действия с 31.08.2016 по 30.08.2019.

16. РЕКВИЗИТЫ ЗАВОДА

АО «Волгогазоаппарат»
400012, Россия, г. Волгоград, ул. Новодвинская, 16
т/ф (8442) 96-50-56
E-mail: aovzga@mail.ru
Сайт: www.oaovzga.ru

17. Адреса сервисных центров по гарантийному ремонту и обслуживанию газовых плит производства АО «ВОЛГОГАЗОАППАРАТ»

Наименование	Город	Адрес	Тел/факс
ТЧУП «Постэлектроникс» 03.15г. (ГП)	Беларусь Минск	220125 г.Минск ул.Острошицкая 10-31	8-10-375-17 2879441 2879858
ИП Остроушко Л.В. ГП ЭП 09.2017г	гПятигорск	357503 гПятигорск а/я 62	8(8793)319667,319668
ООО «Вятка-Сервис» (ГП,ЭП)07.2018г	Санкт-Петербург	196158 г.Санкт-Петербург Московское шоссе д.5 а/я 72	(812)3712464 3270470 факс3719228
ИП Аглямова Ольга Вячеславовна 04.17г. (ГП,ЭП)	Курск	305044 г.Курск ул.Ухтомского д.2А кв.63 305022 гКурск ул.2 Рабочая 6 кв.8	(4712) 342469 342852
ООО «Техногаз» 02.18г. (ГП)	Саратов, Энгельс	410030 г.Саратов ул. Большая Затонская д.19/21 офис 5	(8452)486329 факс 486328
ООО «Сервисный Центр «ТЕХНО», 12.2017г ГП	Омск	644023 Омск ул.Запорожская 1 644076 Омск пр.Космический 99/2	8(3812)548960; 8(3812) 308001
ИП Каширин В.В. СЦ «ВВК-Сервис» 12.17г (ГП,ЭП)	Красноярск	660078 г.Красноярск ул.Свердловская д.47 кв.36 660121 г. Красноярск А/Я 15210 ул.Парашютная 9а-46	(392) 2323778 2538280
ЗАО «Сервис Центр Бытовой Техники» 15.02.13г.-автоматич ГП 03.2016г	Москва	115409 г.Москва ул.Кантемировская д.20 корп.1эт1,пом. VI	(499)3237877 Факс 3237900

ООО «Современный сервис» 06.18г(ГП,ЭП)	Ульяновск	432031 г.Ульяновск,ул.Металлистов 16/7	(8422)732919 734422
ООО «Торговый Дом «ВодоГазКомплект» 07.17г (ГП,ЭП)	Казань	420053 г.Казань ул.Поперечно- Ноксинская д.3, офис 5	9179002811 2102-142 2142-143 2730005
ИП Ломакина Юлия Николаевна (ГП,ЭП)12.2017г	Оренбург	460048 г.Оренбург пр.Победы 164/1 кв.32 460056 г.Оренбург ул.Салмышская 6	(3532)437437
ООО «Тогаз» ГП,ЭП 10.2017г	гЧебоксары	428022 гЧебоксары Складской презд 6 пом.202	89379427070 8(8352)387627
ИП Задерей А.А. (ГП,ЭП)12.2018г	Москва	141402 Московская обл,г.Химки ул.Кольцевая 8	8-9032135306 (495)7750902
ООО «ТИКО-сервис»ГП,ЭП 02.2017г	Оренбург	460000 г.Оренбург,ул.Комсомольская 16	8(3532)776764
Техно-торговый центр «Солитон» Предприятие №3 «Солитон-Сервис» ГП ЭП 03.2017	Самара	443022 Самара ул.Кабельная д.4	(846) 2769979 2769929 факс9551260
ООО «Техномир-сервис» ГП 04.2017г	Ульяновск	432044, г. Ульяновск, ул. Варейкиса, дом 29	8(8422)732660
ИП «Экер Н.Ю.» (ГП,ЭП)07.2017г	Ярославль	150045 г.Ярославль,Ленинградский пр- т 52в	8(4852)283300 284400
ООО»ГК Термотехника» ГП ЭП 08.2017г	Чебоксары	428006 г.Чебоксары,ул.Петрова С.П.6 строение 2	8(8352)573244
ООО «СЦ Регион» ГП 09.2016г	Уфа	450052 г.Уфа ул.Аксакова 73	8(347)2517979
ИП Щербаков Е.Д. ГП08.2017г	г.Белгород	308032 г.Белгород ул.Привольная 1 кв.11	8(4722) 500003,89036420003
ООО РСЦ «Подобус» ГП 09.2016г	г.Челябинск	454021 г.Челябинск ул.Ворошилова 57В,оф3	8(351)2251313
ИП Обухова О.Н ГП 09.2017г	Тюменская обл, г.Тобольск	626157 Тюменская обл,г.Тобольск,мкр7,д3,кв.24	89224737242
ИП Тананаев И.В. ГП 09.2016г	Нижегородская обл,г.Дзержинск	606008 Нижегородская обл,г.Дзержинск ул.Парковая 6 «А»	8(8313) 231375, 244121
ООО»Веста сервис» ГП 09.2016г	г.Тверь	170008 г.Тверь ул.15л.Октября 12	8(4822)324107,760862
ИП Кожухова В.П. ГП 09.2016г	г.Орел	302030 г.Орел пл.Мира 3	8(4862)436765
ИП Богужева Е.И. ГП 10.17г	г.Белгород	308000 г.Белгород, ул.Есенина 36-286 308015 г.Белгород ул.Сумская 22	8(4722)229647,300722
ООО Технопрофсервис ГП 09.2016г	г.Воронеж	394026 г.Воронеж, пр-кт Труда 91	8(473)2463179,2502279
ИП Куликов Д.В. ГП 10.2016г	г.Череповец Вологод.обл	162624 г.Череповец ул.Олимпийская 11-167 162600г.Череповец пр.Строителей 28а	8(8202)255005 9212586644

КОРЕШОК ТАЛОНА № 1

Учета запасных частей для гарантийного ремонта плиты газовой двухгорелочной

Изяты «__» _____ 20__ г. Слесарь _____

(фамилия)

(подпись)

АО «ВОЛГОГАЗОАППАРАТ»
400012, г. Волгоград, ул. Новодвинская, 16
тел. ОТК 96-50-56
ТАЛОН № 1
УЧЕТА ЗАПАСНЫХ ЧАСТЕЙ
ДЛЯ ГАРАНТИЙНОГО РЕМОНТА
ПЛИТЫ ГАЗОВОЙ ДВУХГОРЕЛОЧНОЙ

Дата выпуска _____

Продана магазином _____
(наименование торгового предприятия)

Штамп магазина _____
(подпись)

«__» _____ 20__ г.

Владелец и адрес _____

_____ Слесарь _____
(дата) (подпись)

Владелец _____
(подпись)

УТВЕРЖДАЮ
Начальник _____
(наименование территориального газового хозяйства)

ШТАМП
«__» _____ 20__ г.

(подпись)

КОРЕШОК ТАЛОНА № 2

Учета запасных частей для гарантийного ремонта плиты газовой двухгорелочной

Изъят « ____ » _____ 20__ г. Слесарь _____

(подпись)

(фамилия)

АО «ВОЛГОГАЗОАППАРАТ»
400012, г. Волгоград, ул. Новодвинская, 16
тел. ОТК 96-50-56
ТАЛОН № 2
УЧЕТА ЗАПАСНЫХ ЧАСТЕЙ
ДЛЯ ГАРАНТИЙНОГО РЕМОНТА
ПЛИТЫ ГАЗОВОЙ ДВУХГОРЕЛОЧНОЙ

Дата выпуска _____

Продана магазином _____
(наименование торгового предприятия)

Штамп магазина _____
(подпись)

« ____ » _____ 20__ г.

Владелец и адрес _____

_____ Слесарь _____
(дата) (подпись)

Владелец _____
(подпись)

УТВЕРЖДАЮ
Начальник _____
(наименование территориального газового хозяйства)

ШТАМП
« ____ » _____ 20__ г.

(подпись)

СОДЕРЖАНИЕ

1. ОБЩИЕ УКАЗАНИЯ	3
2. ТЕХНИЧЕСКИЕ ДАННЫЕ	4
3. КОМПЛЕКТНОСТЬ	5
4. ТРЕБОВАНИЯ ТЕХНИКИ БЕЗОПАСНОСТИ	5
5. УСТРОЙСТВО ПЛИТЫ	8
6. ПОДГОТОВКА К РАБОТЕ И МОНТАЖ	9
7. ПОРЯДОК РАБОТЫ	10
8. ВОЗМОЖНЫЕ НЕИСПРАВНОСТИ И МЕТОДЫ ИХ УСТРАНЕНИЯ.	13
9. СВИДЕТЕЛЬСТВО О ПРИЕМКЕ	16
10. ГАРАНТИИ ИЗГОТОВИТЕЛЯ.	16
11.ТЕХНИЧЕСКОЕ ОБСЛУЖИВАНИЕ.	17
12. ПРАВИЛА ТРАНСПОРТИРОВКИ, ХРАНЕНИЯ И УТИЛИЗАЦИИ.	18
13. ОТМЕТКА О ПРОДАЖЕ.	18
14. ТАЛОН УСТАНОВКИ.	18
15. СВЕДЕНИЯ О СЕРТИФИКАЦИИ	19
16. РЕКВИЗИТЫ ЗАВОДА	19
17. Адреса сервисных центров по гарантийному ремонту и обслуживанию газовых плит производства АО «Волгогазоаппарат»	20